

KUKIRIN G2 Max

USER MANUAL

EN



NAJ

KOLOBEZKY



www.KugooKirin.com

Obsah balenia

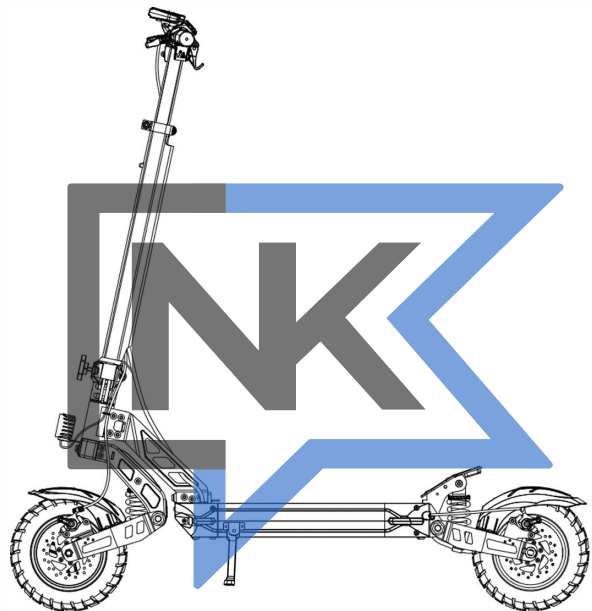

NAJ KOLOBEŽKY

Elektrická kolobežka

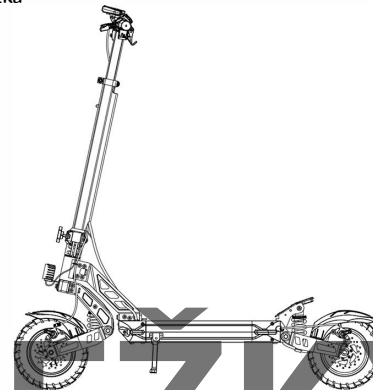

Ostatné

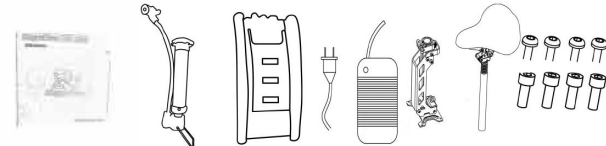

1. Manuál 2. Pumpa 3. Sada šroubovakov 4. Nabíjačka 5. Sedadlo 6. Šrouby

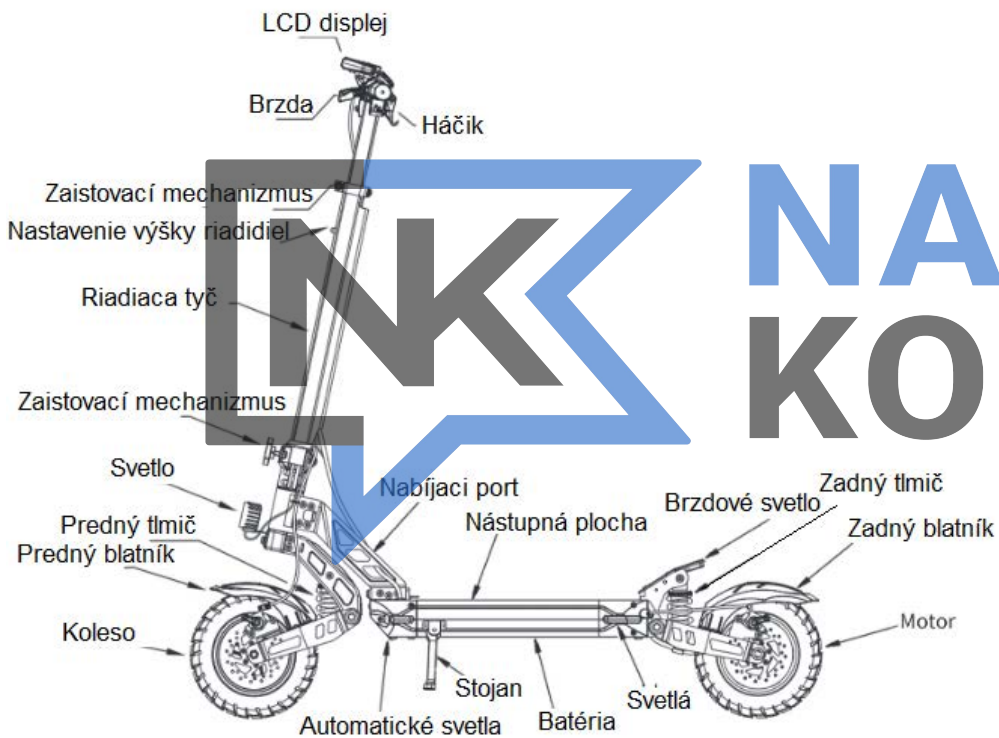

2. BEZPEČNOSTNÉ POKYNY

Poznámka: Pred použitím si pozorne prečítajte nasledujúce dôležité bezpečnostné informácie a riadte sa nimi.

1. Povoľte jazdiť iba jednému dospelému pasažierovi.

2. Pred každou jazdou si oblečte ochranné vybavenie.



3. Neporušujte pravidlá cestnej premávky.

4. Proším, nejazdite po vode alebo mokrej vozovke.

5. Nejazdite jednou rukou alebo jednou nohou, položte ruky na volant a nohy na palubu.

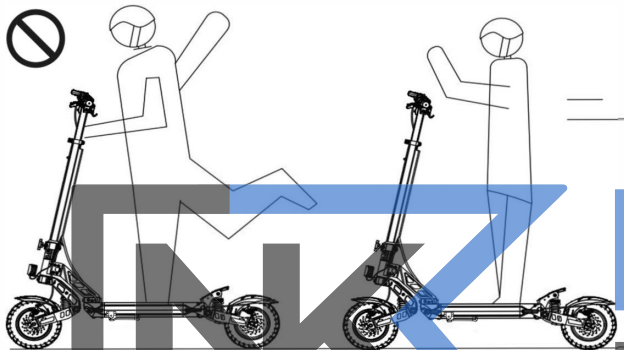

6. Pre vašu bezpečnosť je maximálna povolená rýchlosť pre elektrické kolobežky 25 km/h. Jazdite vždy zo zapnutými svetlami.

7. Nezapínajte elektrickú kolobežku, keď je teplota nižšia ako -0°C



05

8. Pri pohybe na nerovnom povrchu spomaľte alebo vystúpte.

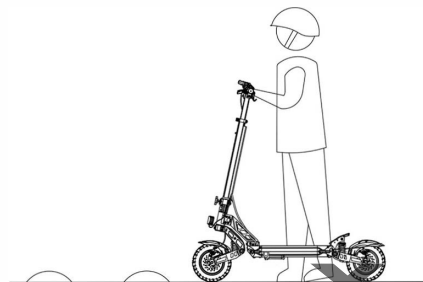

10. Nejazdite v kalužiach s hĺbkou vody viac ako 4 cm.



9. Nejazdite na klzkom povrchu.



11. Nejazdite v zlom počasi, ako je dážď alebo sneh.

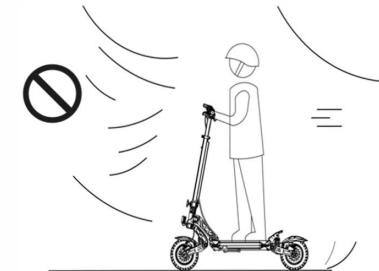

06

NEJAZD NAJ KOLOBEZKY

12. Neprekračujte maximálne prípustné zaťaženie špecifikované výrobcom a špecifikované v tomto návode na použitie.
13. Nepoužívajte elektrickú kolobežku, keď je okolitá teplota príliš nízka alebo príliš vysoká.
14. Udržujte elektrickú kolobežku mimo dosahu horľavých látok a otvorených zdrojov ohňa.



14. Skúste jazdiť na E-kolobežke na rovnom povrchu.
15. **DODRŽUJTE, PROSÍM, PRAVIDLÁ CESTNEJ PREMÁVKY A ZNAČKY. PRI JAZDE PO CESTE DRŽAJTE SPRÁVNY SMER.**

4. Elektrická kolobežka

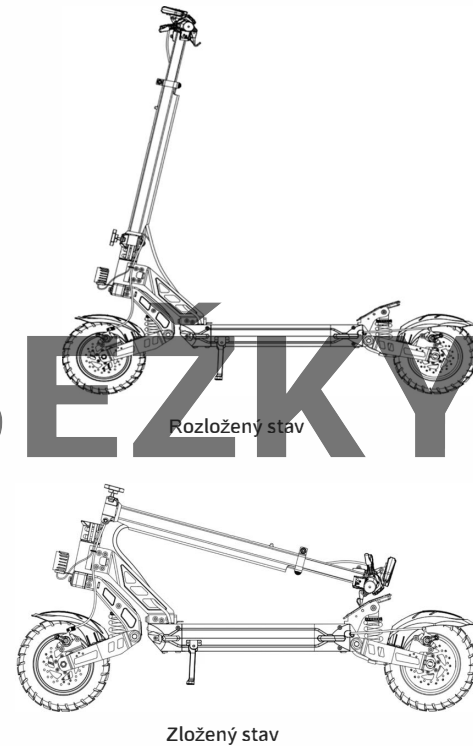

5. MONTÁŽ PRODUKTU

!Vyťahnite háčik z nášlapnej plochy a potom vyťahnite stojan .

2. Rozložte riadiacu tyč a zaistite mechanizmus.

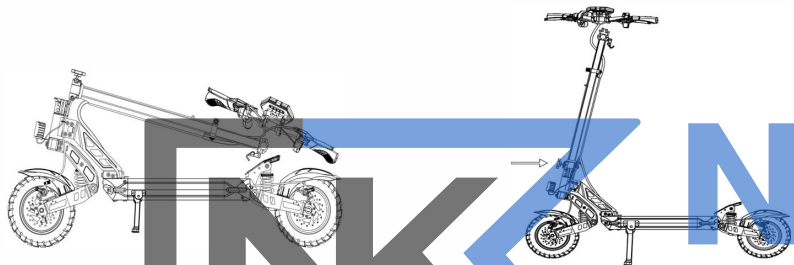

3. Nasuňte predstavec volantu do riadiacej tyče. Dávajte pozor na pricviknutie drôtu.

4. Pomocou súpravy nástrojov utiahnite skrutky a potom skontrolujte, či sú všetky prvky dotiahnuté.

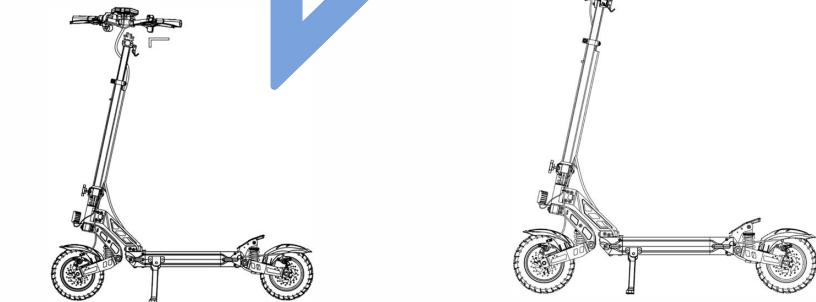

6. Nastavenie výšky riadidiel

Teleskopický prevod prednej tyče je rozdelený na 3 prevody, respektíve nízky prevod, stredný prevod a vysoký prevod.

Najprv uvoľnite rýchlozáver, potom vezmite jednu ruku na stlačenie guličky a súčasne vyťahnite riadidlá druhou rukou. Týmto spôsobom sa nastavuje výška od nízkej po vysokú alebo od vysokej po nízku. Potom rýchloupínač na záver zaistíte.

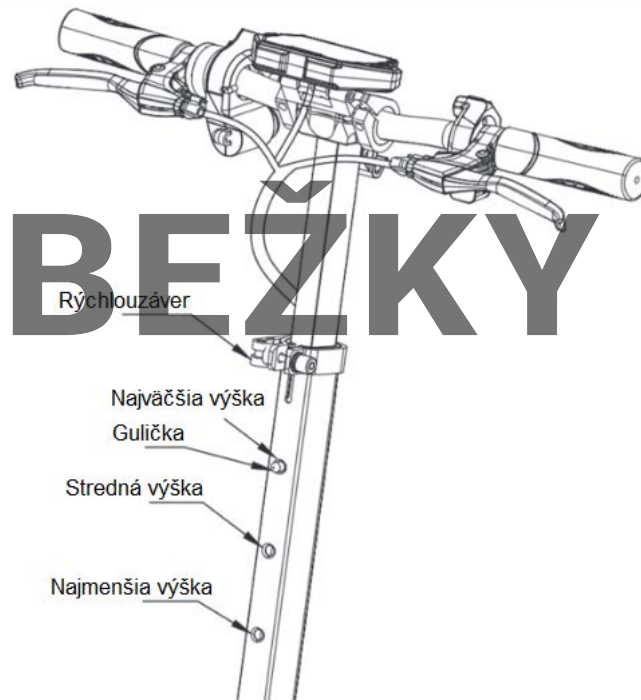

7. Zloženie a rozloženie kolobežky

1. Jednou rukou stlačte háčik, druhou zatlačte riadič a riadiacu tyč

2. Rozložte kolobežku

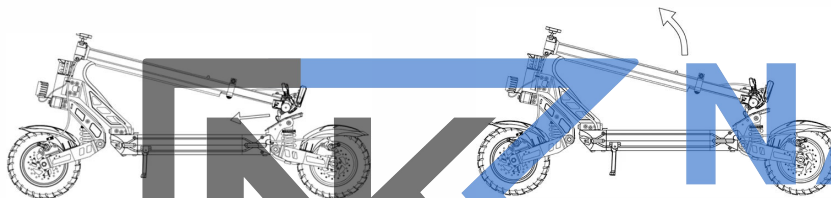

3. Uťahnite zaistovací mechanizmus

4. Kolobežka je pripravená na jazdu.

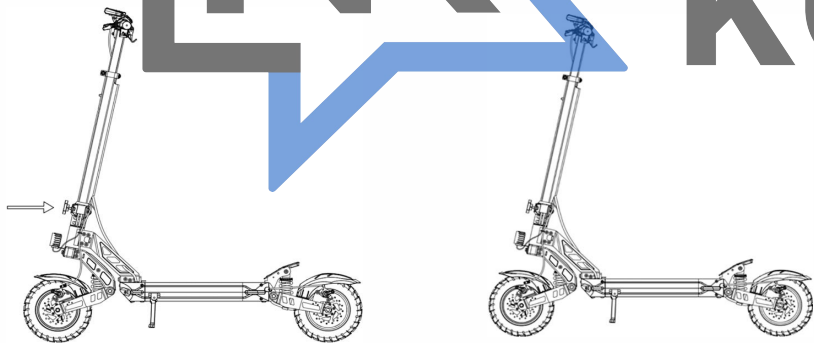

11

Poznámka: Pre vašu bezpečnosť, vždy kolobežku skladajte vypnutú.

1. Povoľte zaistovací mechanizmus.

2. Zaistovací mechanizmus musí byť úplne von.

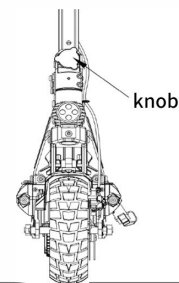

3. Zložte riadiacu tyč.

4. Zasuňte háčik do nášlapnej plochy pre prenášanie kolobežky.

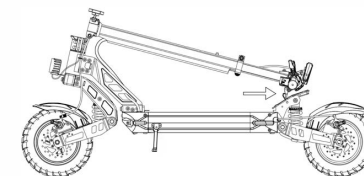

12

9. Nabíjanie

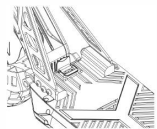
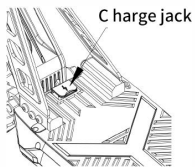

Otvorte kryt nabíjacieho portu

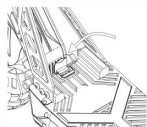

Zapojte nabíjačku

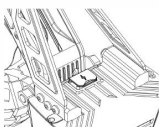

Kryt nabíjanie vždy po nabití zatvorte

1. Otvorte vodotesný kryt nabíjacieho portu a potom zasuňte nabíjačku do nabíjacieho portu.
2. Zapojte nabíjačku do zástrčky.
3. Keď svieti červená kontrolka na nabíjačke kolobežka sa nabíja po nabití svetlo svieti na zeleno.

10. Prenášanie

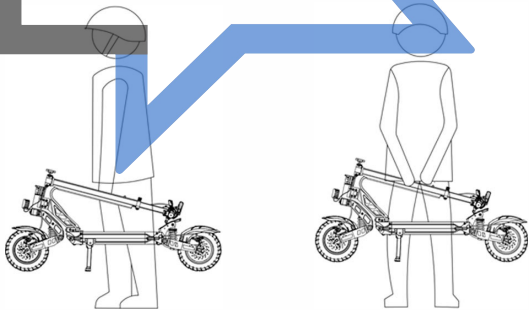

Môžete ju prenášať jednou rukou alebo dvoma rukami, ako je znázornené na obrázku.

11. Inštalácia sedadla

1. Pripievajte konzolu sedadla k nástupnej ploche pomocou 4 skrutiek.

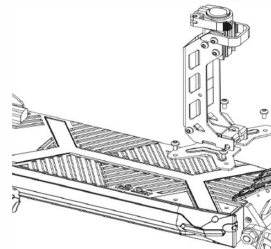

3. Keď je sedadlo pripravené na vloženie a rýchlozáver je uvoľnený, vložte sedadlo do príslušného otvoru.

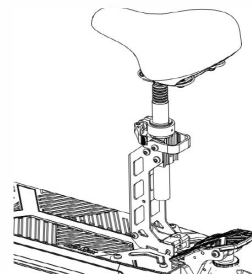

2. Po zaistení 4 skrutiek uvoľnite rýchlozáver.

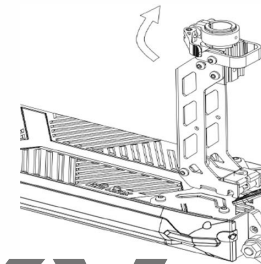

4. Keď je sedadlo vo vhodnej polohe, zaistite rýchlozáver.

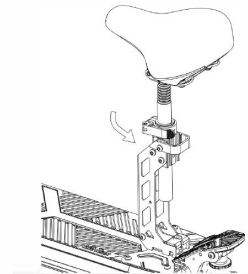

12. Zloženie sedadla

1. Uvoľnite sedadlo a naklňte ho v smere šípky podľa obrázka

2. Keď je sedadlo pripravené na zloženie a naklonenie, stlačte os sedadla na boku.

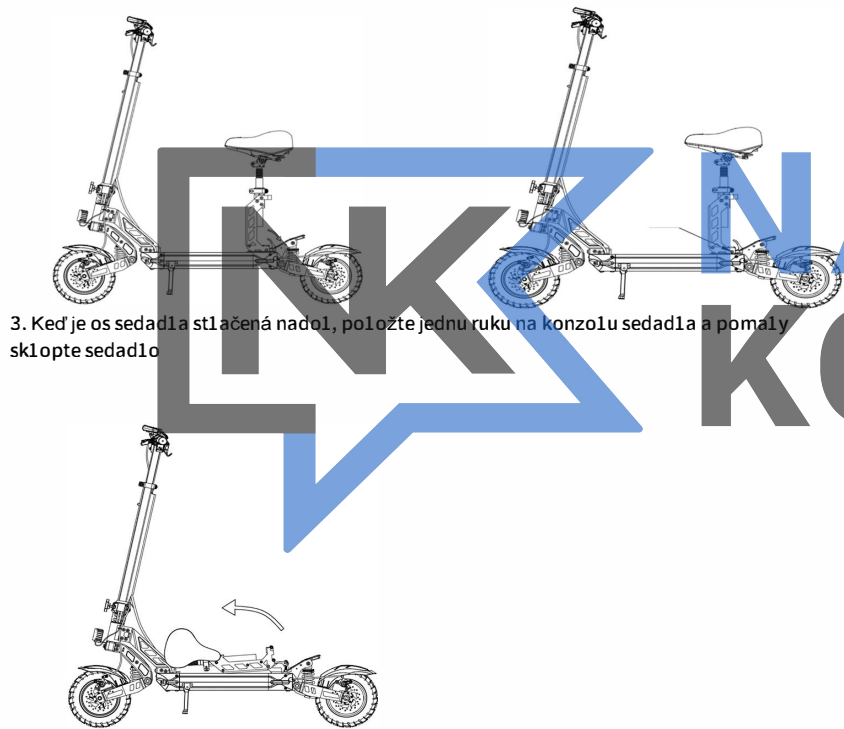

3. Keď je os sedadla stlačená nadol, položte jednu ruku na konzolu sedadla a pomaly sklopte sedadlo

15

13. Rozloženie sedadla

1. Pri zdvíhaní sedadla zatlačte na os sedadla.

2. Keď je konzola sedadla úplne vzpriamená, uvoľnite osku sedadla tak, aby os sedadla zapadla do otvoru

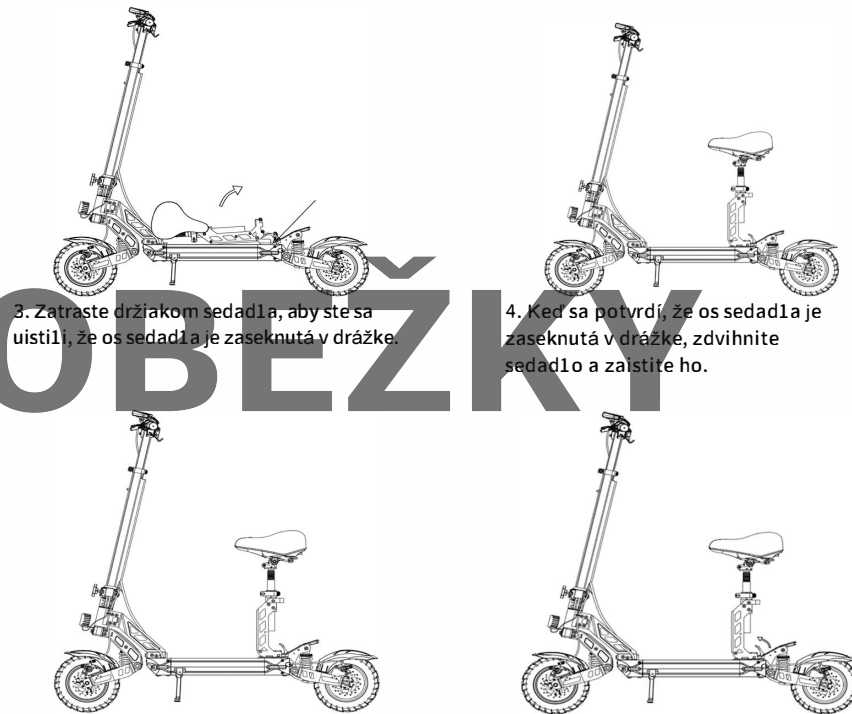

3. Zatlačte držiakom sedadla, aby ste sa uistili, že os sedadla je zaseknutá v drážke.

4. Keď sa potvrdí, že os sedadla je zaseknutá v drážke, zdvihnite sedadlo a zaistite ho.

16

14. Riadidlá

1.Rukoväť 2 Ľavá brzdomá páčka 3.Riadidlá 4.LCD displej 5.Pravá páčka brzdy 6.Tlačidlo svetlometov 7.Elektrický zámok 8.Plyn

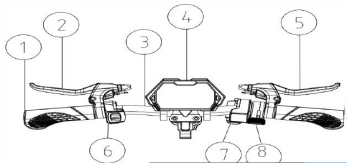

1.Zasuňte kľúč a otočte ním doprava, aby ste zapli napájanie.

2. Dlhým stlačením zapnete/vypnete E-kolobežku.

3. Stlačte 1 krát v krátkom čase, prepnete na iný prevodový stupeň, predvolená úroveň

4. Po spustení stlačte trikrát tlačidlo prepínača funkcií, aby ste vstúpili do rozhrania nastavenia ponuky.

P1: km/mile Zvoľte Nastavenia, predvolené km

P2: Nastavenie úrovne napätia: 36V/48/S2/60V /72V

P4: Počet magnetických pólov tachometra: rozsah: 1-100, predvolené: 30

P6: štart z odrazenia, nenulový štart Nastavenia, 0: nulový štart, 1: štart po odrazení

P7: Nastavenie rýchlostného limitu: rozsah 0-100 percent rýchlostného limitu

Rozhranie na nastavenie parametrov, ako je P1, ak P1 nie je potrebné upraviť, jedným stlačením tlačidla prepnete na P2.

15.POKYNY NA PREVÁDZKU

1. Tlačidlo na zapnutie vypnutie.

Uchopte kľúč doprava, aby ste zapli napájanie, potom ho potiahnite doľava, aby ste kolobežku vypli.

2. Nastavenie GJEAR

Kliknutím na tlačidlo na plyne prepnete prevodový stupeň, 1. prevodový stupeň (ECO 2. prevodový stupeň (D), 3. prevodový stupeň (S)

3. Tempomat

Štartovanie z miesta: tempomat bude fungovať po dosiahnutí rýchlosti viac ako 3km/h. Pre vypnutie stačí stlačiť plyn alebo brzdú.

4. OVLÁDANIE BRZD

Uchopte ľavú ruku, aby ste držali brzdovú rukoväť, čím silnejšie ju držíte, tým rýchlejšie brzdí. Najrýchlejšie zabrzdzenie bude, ak budete súčasne držať pravú brzdovú rukoväť.

5.LED Svetlá

Pri zapnutom napájaní stlačte tlačidlo svetla dopredu, aby ste zapli svetlomety, obrysové svetlá a koncové svetlo. Stlačením tlačidla svetla zhasnú.

6. NULOVÝ ŠTARTOVACÍ REŽIM

Položte jednu nohu na nástupnú plochu a druhú na cestu, potom plynule stlačte jemne plynovú páčku smerom nadol. Potom položte druhú nohu na nástupnú plochu.

16. Jazda

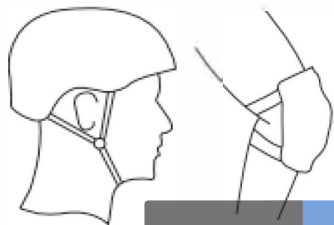

PRÍPRAVA

1. Vyberte si otvorené miesto na jazdu.
2. Noste vždy bezpečnostné prvky pre jazdu.
 - I. Otočením kľúča doprava zapnite kolobežku jednu nohu majte na nástupnej ploche druhú na ceste.
3. Keď sa kolobežka začne hýbať, dajte aj druhú nohu na plochu. Medzitým pravým palcom stláčajte páčku plynu stále silnejšie, rýchlosť bude stále vyššia.
4. V prípade núdze držte ruky za brzdové rukoväte silnejšie, kolobežka sa zastavila rýchlejšie a hladšie.
5. Normálne držte brzdu ľavou rukou

Prípravený na jazdu

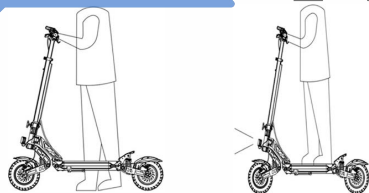

17. BATÉRIA A NABÍJAČKA

Každá, G2Max je vybavená lihim bateriou a nabíjačkou. Nikdy na nabíjanie nepoužívajte inú nabíjačku ako originál. Batériu je možné nabíjať na 800 až 1000 ciklov.

BATTERY



BATTERY RECHARGER

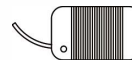

Nabíjacie zariadenie je vybavené automatickým ističom, keď je batéria plne nabitá automaticky sa dobíjanie zastaví. Doba nabíjania je 7-8 hodín.

18.LCD DISPLAY

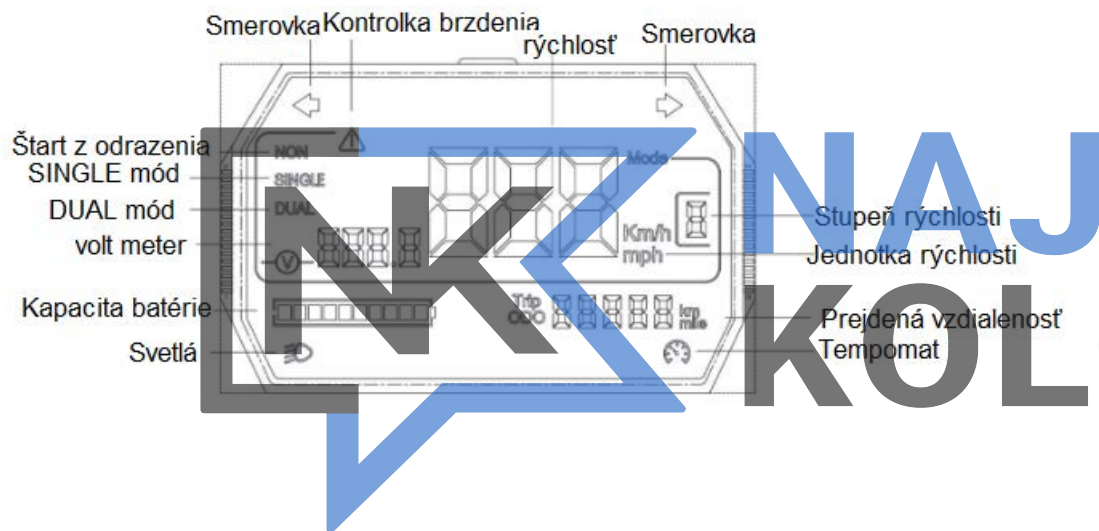

20. Udržba

MAZACÍ OLEJ

Špeciálne mazivo sa vyžaduje každých 6 mesiacov. Skontrolujte, či elektrický skúter nie je chybný. Skontrolujte každé 3 mesiace a v prípade potreby dotiahnite skrutky.

BATÉRIA

Pri nabíjaní alebo nepoužívaní vypnite napájanie. Ak elektrickú kolobežku dlhšiu dobu nepoužívate, uschovajte ju na bezpečnom mieste a aspoň raz za 3 mesiace ju nabite do plnej kapacity.

UCHOVÁVAJTE JU V SUCHU

Elektrickú kolobežku neskladujte na slnku a vo vlhkom prostredí.