

Používateľská príručka Kugoo Kirin G3



Ďakujeme že ste si zakúpili elektrickú kolobežku Kugoo Kirin G3.

Aby ste zaistili svoju bezpečnosť a bezpečnosť ostatných, pred použitím si riadne prečítajte pokyny v tejto príručke.

Produkt a obrázok sa môžu mierne líšiť.

Príručka

1. Základné informácie

- 1.1 Dôležité informácie
- 1.2 Bezpečnostné upozornenie
- 1.3 Likvidácia
- 1.4 Produkt

2. Produkt

- 2.1 Balenie
- 2.2 Schéma Kugoo Kirin G3
- 2.3 Informácie o tlačidlách
- 2.4 Informácie o displeji

3. Zloženie a rozloženie kolobežky

- 3.1 Montáž riadidiel
- 3.2 Montáž zadného blatníka
- 3.3 Stojan
- 3.4 Zloženie a rozloženie

4. Batéria

- 4.1 Ako nabíjať
- 4.2 Batéria

5. Používanie

- 5.1 Jazda
- 5.2 Pokyny

6. Čistenie a údržba

- 6.1 Čistenie
- 6.2 Skladovanie
- 6.3 Preprava

7. Udžiavanie kolobežky

Základné Informácie

Tento návod zahŕňa funkcie, používanie a údržbu elektrickej kolobežky G3.

Dodržiujte prosím pravidlá uvedené v tomto návode!

1.1 Dôležité informácie

Pri jazde na elektrickej kolobežke musíte dodržiavať zákon. Používatelia musia niesť riziko a zodpovednosť. Pri jazde môže dôjsť k úrazu, zlomeninám, tržné rany, vážne zranenia a ďalšie riziká.

Noste ochranné bezpečnostné prvky (prilbu, chrániče lakťov, kolien atď.)

1.2 Bezpečnostné upozornenie

Balenie bezpečne zlikvidujte.

Skontrolujte si produkt, ak je produkt poškodený nepoužívajte ho.

Vždy používajte iba originál nabíjačku.

Dávajte pozor na osoby ktorým požičiate svoju kolobežku.

Používajte výhradné diely od našej značky prípadne od predajcu.

Budte opatrní s elektronikou aby neprišla do kontaktu s vodou.

Na odstránenie prachu alebo nečistôt používajte suchú handričku, na výrobok nestriekajte vodu.

Neponárajte kolobežku do vody, ani žiadne jeho súčasti, nejazdite po vode.

Nejazdite po schodoch.

Na kolobežke môže jazdiť len jedna osoba.

Pri skladovaní zakryte kolobežku, aby ste predišli poškodeniu.

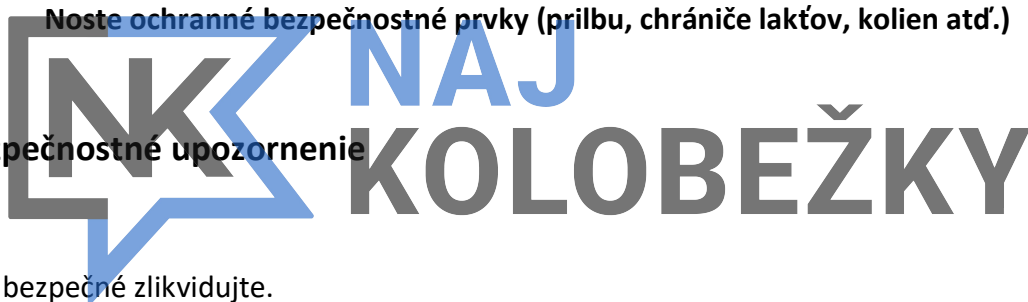

1.3 Likvidácia šrotu

Elektrickú kolobežku nespáľujte, nezakopávajte ani nevyhadzujte do domáceho odpadu. Ak sa batéria rozbije alebo vytečie, spôsobuje to znečistenie prostredia preto dodržujte pravidlá a likvidujte ich opatrne.

Položky	Podrobnosti	Parametre
Špecifikácie	Zložená veľkosť	1200 x 660 x 550mm
	Rozložená veľkosť	1200x 660x 1290mm
	Váha	25±1kgs
Výkon	Maximálna záťaž	100kgs
	Stúpanie	≤20%
	Jazdený povrch	Hladká cesta, sklon menej ako 20%
	Prevádzková teplota	25°C
	Skladovacia teplota	-10°C to 50°C
Rýchlosť a kilometre	Maximálna rýchlosť	55 km / h
	Dojazd	60km (18Ah) 45km (15Ah) zataženie 65kg
Pneumatiky	Predná pneumatika	10.5-inch
	Zadná pneumatika	10.5-inch
Parametre batérie	Typ	18650 Rechargeable lithium ions/18650
	Ochrana	Prebitie, nadmerné vybitie, prehriatie sa automatický vypne
	Napätie a prúd	52V 18Ah/48V 15Ah
Parametre nabíjacky	Celkový výkon	936Wh/720Wh
	Vstupné napätie	AC100-240V 50/60Hz
	Výstupné napätie	DC 58.8v 2a/DC 54.6v 2a
	Doba nabíjania	10-12Hours

Skutočné parametre závisia od váhy, terénu, teploty a ostatných faktorov.

Kapitola 2

Produkt

2.1 Balenie

- Kolobežka 1x
- Nabíjačka 1x
- Návod 1x
- Sada imbus 1x

2.2 Schéma Kugoo Kirin G3

- | | |
|------------------------------|-------------------------|
| 1 Riadidlá | 19 Predné svetlá |
| 2 Volant | 20 Bočná odrazka |
| 3 Brzda a zvonček | 21 Bočné svetlo |
| 4 Plyn | 22 Kryt bočného svetla |
| 5 Tlačidlo zapnutie/vypnutie | 23 Nástupná plocha |
| 6 Predstavec riadidiel | 24 Port na nabíjanie |
| 7 Upevnenie riadidiel | 25 Zadný kryt |
| 8 Displej | 26 Zadné rameno |
| 9 Riadiaca tyč | 27 Zadný kryt blatníka |
| 10 Sklápací mechanizmus | 28 Zadný brzdový strmeň |
| 11 Predná odrazka | 29 Zadné koleso |
| 12 Sklápacia časť | 30 Zadný blatník |
| 13 Predná časť | 31 Zadná odrazka |
| 14 Zavesenie predného kolesa | 32 Zadné brzdové svetlo |
| 15 Predný blatník | 33 Blatník |
| 16 Predné koleso | 34 Opierka na nohu |
| 17 Predné rameno | 35 Nástupná plocha |
| 18 Predný brzdový strmeň | |

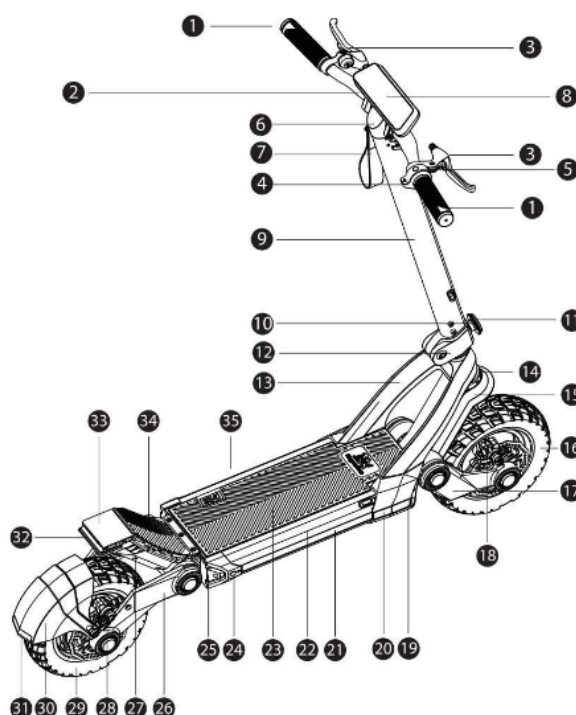

2.3 Informácie o tlačidlách

Kolobežka Kugoo G3 má rôzne funkcie displeja, musíte ich poznať pred jazdou.

- 1 Tlačidlo On/OFF: Zapnete jedným kliknutím, vypnutie dlhým stlačením tlačidla. Keď je zapnutý jedným stlačením zapnete svetla.
- 2 SET: Jedným kliknutím prepnete jednotky (mile, km) dlhým stlačením zapnete/vypnete rozjazd z miesta alebo po odraze.
- 3 MODE: Jedným kliknutím zmeníte režim jazdy (1,2,3,1) Dlhým stlačením zapnete/vypnete tempomat.
- 4 SVETLO: Kliknutím prepnete rôzne režimy osvetlenia

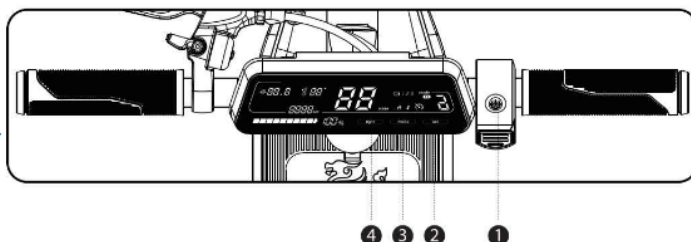

2.4 Informácie displeja

- | | |
|--------------------|---------------------------|
| 1 Reálny čas | 9 Bluetooth |
| 2 Teplota | 10 MODE |
| 3 Rýchlosť | 11 Sveta |
| 4 Stav svetiel | 12 Najazdené kilometre |
| 5 Štartovací režim | 13 Stav batérie |
| 6 Rýchlostný režim | 14 Napätie v reálnom čase |
| 7 SET | |
| 8 Tempomat | |

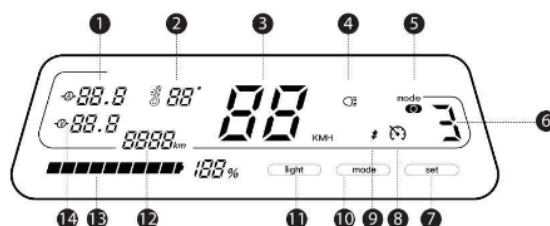

Kapitola 3

Zloženie a rozloženie kolobežky

Pred zložením kolobežky sa uistite že je kolobežka vypnutá. Niektoré časti kolobežky boli zmontované pred opustením továrne z dôvodu balenia. Pred jazdou je potrebné ich namontovať.

3.1 Montáž riadidiel



3.2 Montáž zadného blatníka

3.1 Montáž riadidiel

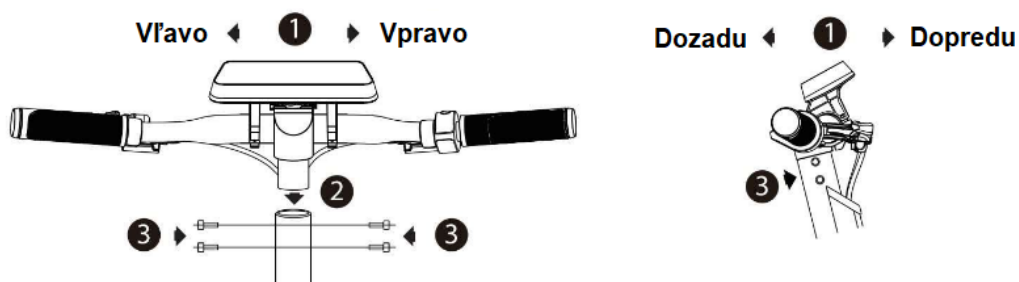

- 1 Podľa zobrazeného obrázku upravte smer riadidiel. Uistite sa, že brzda na ľavej strane smeruje dopredu, plyn na pravej strane smerom dozadu.
- 2 Vložte riadidlá do predstavca riadiacej tyče.
- 3 Upevnite ich štyrmi šroubami.

3.2 Montáž zadného blatníku

- 1 Vložte blatník do montážnej polohy, na prave a ľavé rameno kolesa.

- 2 Dávajte pozor na smer blatníka aby ste mohli zadný blatník nasadiť správne.

- 3 Stačí ho pevne priskrutkovať.

INK NAJ KOLOBEŽKY

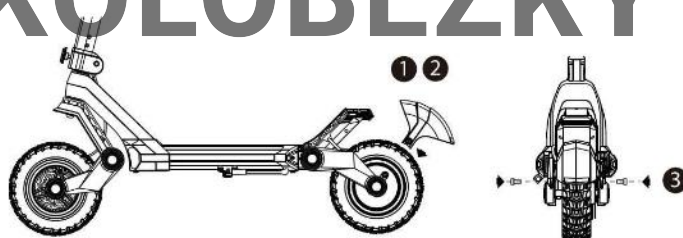

3.3 Stojan

- 1 Nájdite stojan na nástupnej ploche.
- 2 Zatlačte stojan nadol.

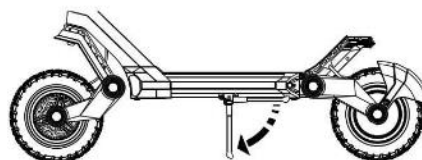

3.4 Zloženie a rozloženie kolobežky

- 1 Povoľte sklápací mechanizmus, kým sa skrutka nevysunie.
- 2 Zložte riadiacu tyč.
- 3 Zaveste stuhu na spodok zadnej opierky na nohu.

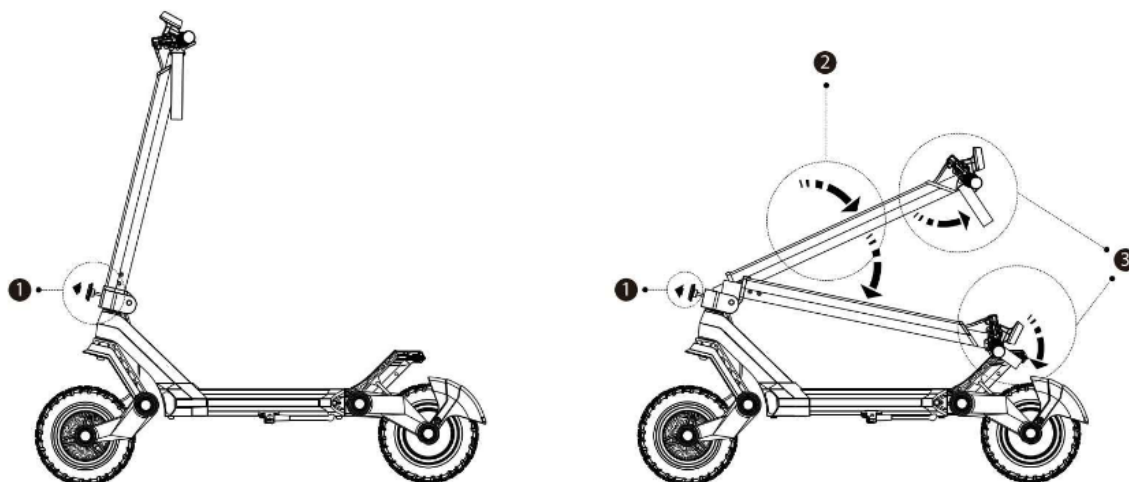

Ak chcete kolobežku rozložiť postupujte podľa vyššie uvedených krokov naopak.

Kapitola 4

Batéria

Pred prvým použitím elektrickú kolobežku nabite.

4.1 Ako nabíjať

1. Pred začatím nabíjania kolobežku vypnite.
2. Nájdite nabíjací port na boku nástupnej plochy a vložte nabíjačku do zásuvky.
3. Používajte správnu nabíjačku.
4. Počas nabíjania bude na nabíjačke svetlo svietiť na červeno.
5. Po dokončení a plnom nabití sa svetlo rozsvieti na zeleno.

Ak ide o prvé nabíjanie, nabíjajte kolobežku aspoň 12 hodín pred použitím.

Za žiadnych okolností nepoužívajte kolobežku počas nabíjania.

Nenabíjajte kolobežku dlhšie ako je potrebné. Štandardná doba nabíjania je cca. 12 hodín. Príliš dlhé nabíjanie môže ovplyvniť životnosť a výkon batérie.

Ak chcete predĺžiť životnosť batérie, pri uskladnení ju nabíjajte každé dva mesiace.

4.2 Batéria

Komponenty	Parametre
Typ batérie	Rechargeable lithium ions
Doba nabíjania	10~12hours
Napätie	52V/48V
Kapacita batérie	18Ah/15Ah
Prevádzková teplota	-10°C to 40°C
Teplota nabíjania	5°C to 45°C
Teplota skladovania	-20°C to 50°C
KWh	936Wh/720Wh
Ochrana	Prebitie, nadmerné vybitie, prehriatie sa automatický vypne.

Kapitola 5

Používanie

Pred jazdou na G3 si prečítajte nasledujúce informácie.

Musíte nosiť prilbu a iné ochranné oblečenie.

Povolená záťaž kolobežky je 100Kg.

Dodržiavajte miestne zákony.

Kugoo G3 obsahuje motor, ktorý môže byť klasifikovaný ako motorové vozidlo podľa miestnych predpisov. Je vašou zodpovednosťou dodržiavať miestne zákony a predpisy.

5.1 Jazda

Predpokladáme, že máte na sebe bezpečnostné prvky. Umiestnite kolobežku na rovnú cestu.



Držte riadidlá rukami a položte pravú nohu na nástupnú plochu. Odrzte sa ľavou nohou a potom jemne stlačte plyn pre jazdu.



Udržujte svoje telo a kolobežku v rovnováha a pohľad priamo pred seba.

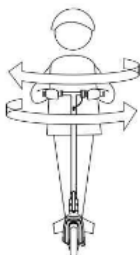

Otočte rukoväť oboma rukami.

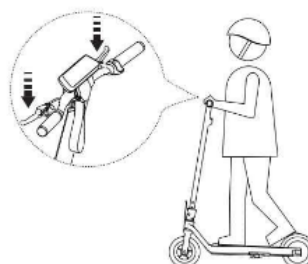

Ak chcete na kolobežke spomaliť alebo zastaviť, uvoľnite plyn a pomaly spláčajte brzdú. Po zastavení kolobežky nechajte jednu nohu na zemi, aby ste udržali rovnováhu.

⚠ Ak chcete kolobežku vypnúť, stlačte tlačidlo vypnutia na 3 sekundy až po zastavení kolobežky.

5.2 Pokyny

Cvičte jazdu, kým nebudete ovládať všetky funkcie kolobežky.

1. Vyhnite sa prechádzaniu cez čokoľvek, čo sa môže prilepiť na kolesá alebo v nich uviaznuť.
2. Pre stabilitu noste plné topánky.
3. Cvičte jazdu dokým nebudete vedieť ľahko ísť ,otočiť sa, zastaviť a vystúpiť. Jazdu do kopca.
4. G3 sa odporúča a uprednostňuje pre jazdu po meste.
5. Nejazdite po svahoch, prekážkach.

Hmotnosť kolobežky je približne 25 Kg. Nezabudnite kolobežku pred zdvihnutím rozložiť.



6.1 Čistenie

Po dlhom jazdení ho musíte vyčistiť, aby G3 dobre fungoval.

Pred čistením skúter vypnite.

Na čistenie použite suchú handričku.

Zabráňte kontaktu s vodou a inou kvapalinou.

Nepoužívajte alkohol alebo iné čistiace prostriedky.

6.2 Skladovanie

Ak chcete uskladniť kolobežku, postupujte podľa nasledujúcich pokynov:

1. Pred uskladnením kolobežku nabite.
2. Nabíjajte každé 2 mesiace.

3. Zakryte kolobežku pred prachom.
4. Neskladujte kolobežku v prašnom alebo vlhkom prostredí, ktoré môže spôsobiť poškodenie.

6.3 Preprava

Pred premiestňovaním, zdvíhaním alebo prepravou kolobežku zložte podľa pokynov.

Pred zdvíhaním kolobežky si uvedomte že hmotnosť kolobežky je 25Kg.

